

2022オーケーリース 展示会SuperSail

ALINGO

2022年9月展示会終了まで。※価格は全て税抜です

軽すぎる伸縮専用脚立

KARU MAX 100kg

KARU120 (3~4尺) 天板高さ 0.82~1.11m
重量 6.3kg 価 ¥28,500- **¥17,800-**

KARU150 (4~5尺) 天板高さ 1.11~1.41m
重量 6.2kg 価 ¥33,000- **¥19,800-**

KARU180 (5~6尺) 天板高さ 1.41~1.70m
重量 7.0kg 価 ¥37,000- **¥21,800-**

KARU210 (6~7尺) 天板高さ 1.70~1.99m
重量 7.9kg 価 ¥40,500- **¥23,800-**



ブラックカラー専用脚立

JAGUAR

■支柱形状
44.5 29 32 (mm)
MAX 130kg
幅広踏ざん 55mm

JAG90B (3尺) 天板高さ 0.82m
天板定 重量 3.6kg 価 ¥25,000- **¥9,800-**

JAG120B (4尺) 天板高さ 1.12m
天板定 重量 4.5kg 価 ¥29,000- **¥11,800-**

JAG150B (5尺) 天板高さ 1.42m
天板定 重量 5.5kg 価 ¥31,000- **¥13,800-**

JAG180B (6尺) 天板高さ 1.72m
天板定 重量 6.6kg 価 ¥37,000- **¥16,800-**

JAG210B (7尺) 天板高さ 2.02m
天板定 重量 8.1kg 価 ¥43,000- **¥19,800-**

JAG240B (8尺) 天板高さ 2.31m
天板定 重量 9.7kg 価 ¥72,000- **¥29,800-**

JAG270B (9尺) 天板高さ 2.61m
天板定 重量 11.1kg 価 ¥78,000- **¥33,800-**

JAG300B (10尺) 天板高さ 2.91m
天板定 重量 12.6kg 価 ¥87,500- **¥37,800-**



回転レーザー
STS-H600

受光器・リモコン・
三脚付き！！



型 式: STS-H600
精 度: 水平±0.38mm/10m
使 用 時 間: 約10時間(電池)
質 量: 1.95kg(電池含む)
定 価: 187,000円

¥118,000-

アルミブリッジ GPシリーズ
ハバセマタイプ



*一部機種により収まらないケースもございます

型 式: GP-300-33-3.0S
積載重量: 3t
フック形状: セーフペロ
全 長: 3000mm
有 効 幅: 330mm
全 幅: 424mm
定 価: 256,200円

¥135,000-

グリーンレーザー墨出器
電子整準式自動誘導フルライン
EAGL-440G

電子整準 自動誘導 拡張機能 追加パーツ 付属品 専用電池 Li-Ion battery 防塵防水 IP54相当 フルライン

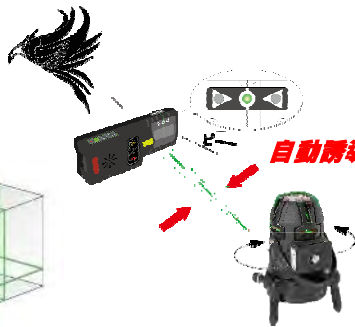

自動誘導モード搭載!



標準付属品

- ・本体
- ・専用ハードケース
- ・単3電池×12本
- ・調整受光器 USS-50G
- ・受光器用ロッドランプ
- ・レーザーターゲット LS307G
- ・専用充電式Li-Ion電池パック LBT-74LEG×2個
- ・カード型レーザーターゲット LT-DC
- ・ケース用肩掛けベルト
- ・専用充電器 SC-LFB
- ・測量機用三脚アタッチメント
- ・並注器用ソフトケース

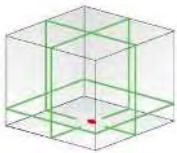

業界最高スペックグリーンレーザー
『電子整準・自動誘導・フルライン』

最高スペックグリーンレーザー
標準小売価格¥272,000が今なら!

¥159,000-

脚伸縮足場台 PXGE



PXGE1014WX

全長 6.26m
収納長 2.79m
質量 16.4 kg
定価 ¥122,500

¥29,800-

伸縮専用脚立 PRT-FX

MAX 100 kg

PRT240FX 天板高さ 2.17~2.61 m
質量 13.4 kg
定価 ¥90,000-

PRT270FX 天板高さ 2.47~2.91 m
質量 15.1 kg
定価 ¥93,500-

上記2サイズ
同一価格! ¥29,800-

PRT300FX 天板高さ 2.76~3.20 m
質量 18.7 kg
定価 ¥103,000-

PRT330FX 天板高さ 3.06~3.50 m
質量 20.4 kg
定価 ¥146,000-

PRT360FX 天板高さ 3.35~3.79 m
質量 22.2 kg
定価 ¥163,000-

上記3サイズ
同一価格! ¥42,800-



6輪一トン台車『ダンク』
MTR1000



型式: MTR1000
最大積載質量: 1,000kg
本体寸法: 幅755×奥行1225×高さ262mm
荷台寸法: 幅750×奥行1200mm
質量: 27.4kg

¥79,800-

アルミボックス BXBシリーズ

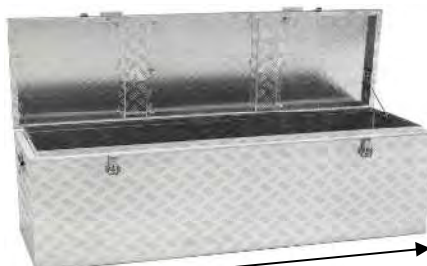

在庫限り!

1500 mm

BXB150

全幅 1500 mm
全奥行 450 mm
全高さ 470 mm
質量 約17.0 kg

限定10台
トラックの荷台や倉庫に!
¥35,000-

展示会期間 10セット限定
プレミアムセット 収納ケース付き

スイベルジョイント



上、下どちら側
でもセット可能

敷鉄板つりフック チェーンスリング 特別価格
 JDH-1000kg + SCC-S-1.0 1m **¥44,000** (税込)

さらに + スイベルジョイント **¥52,580** (税込)
 SJE-8

敷鉄板つりフック チェーンスリング 特別価格
 JDH-2000kg + SCC-S-2.0 1m **¥51,700** (税込)

さらに + スイベルジョイント **¥66,000** (税込)
 SJE-10



収納ケース付き



◆ コードレス高周波バイブレータ
【PDC01/PDC1200/ECV40AM】
コンクリート打設現場における作業員の省人化、作業
性向上による生産性向上を実現！



◆ 充電式バイブレータ Cモータシリーズ
リチウムイオンバッテリー2個付き！

コードレス 高周波 バイブレータ

バッテリー
4個搭載可能



NETIS登録製品

NETIS登録番号:KT-190124-VE

コンクリート打設現場における作業員の省力化、作業性・生産性の向上！インバータをスイッチケースに内蔵したモデルとなります。ポータブル電源にバッテリー 18V 6Ah を4個搭載し専用バイブレータを接続して使用します。バッテリー交換も可能です。

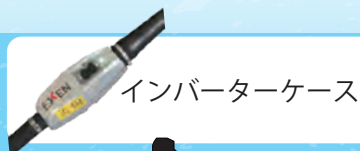

インバーターケース

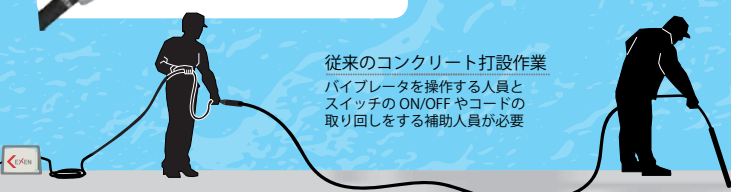

従来のコンクリート打設作業
バイブレータを操作する人員と
スイッチのON/OFFやコードの
取り回しをする補助人員が必要

コードレス高周波バイブレータを
使用したコンクリート打設作業
作業員の両手を塞ぐことなく背負う事が
できるため、バイブレータを操作する人員
一人で作業が完結でき省人化

バイブレータ

新設計の高効率モータ
従来品対比
質量25~30%削減
さらに遠心力10%UP



■バイブレータ仕様

型式	出力(W)	電圧(V)	電流(A)	振動数(Hz)	振動部 (径×長mm)	外部ホース (径×長mm)	質量(kg)		
ECV40AM 1.5M	250	36	8.7	200	Φ43×255	Φ33×1,500	4.8		
ECV40AM 3M						Φ33×3,000	5.9		
ECV40RM 1.5M					Φ43×277	Φ33×1,500	4.8		
ECV40RM 3M						Φ33×3,000	5.9		
ECV50AM 1.5M	400		36		14	200	Φ52×287	Φ33×1,500	5.6
ECV50AM 3M								Φ33×3,000	6.7
ECV50RM 1.5M							Φ52×304	Φ33×1,500	5.6
ECV50RM 3M								Φ33×3,000	6.7

■バッテリー仕様 (バッテリーパック 18V 6Ah×4個装着時の仕様)

容量	電圧	使用時間 (ECV40AM/ECV50AM)	充電時間	質量
12Ah	DC36V	1.5時間 / 1時間	55~130分※	7kg

※充電時間はバッテリーパック1個当たりの充電時間となり、充電器により時間が異なります。

PDC01
ポータブル
電源ユニット



PSK02
パワースキット 2
A-67094



※バッテリー-BL1860B×4個
2口急速充電器 DC18RD
マックパックタイプ3 A-60523
のセット品です。



コードレス高周波 バイブレータ

ポータブル
電源ユニット

PDC 1200

大容量バッテリー内蔵で
長時間の運転が可能です。



NETIS登録製品
NETIS登録番号:KT-190124-VE



従来のコンクリート打設作業
バイブレータを操作する人員と
スイッチのON/OFFやコードの
取り回しをする補助人員が必要



コードレス高周波バイブレータを
使用したコンクリート打設作業
作業員の両手を塞ぐことなく背負う事が
できるため、バイブレータを操作する人員
一人で作業が完結でき省人化



運転時間 (ECV-M 型)

PDC1200 使用時

約 300 (分)

ECV40AM 1.5M / 3M
ECV40RM 1.5M / 3M

約 200 (分)

ECV50AM 1.5M / 3M
ECV50RM 1.5M / 3M

PDC 1200 仕様

電圧 (V)

36

容量 (Ah)※1

33.5

バッテリー種類

リチウムイオン

充電時間 (分)

約 360

バッテリー部寸法 (mm)
(長さ × 幅 × 高さ)

369 X 261 X 139

質量 (kg)

10.3

※運転時間は連続で運転した際の参考値です。バッテリーの充電状態や使用環境により変動します。

■バイブレータ仕様

型式	出力(W)	電圧(V)	電流(A)	振動数(Hz)	振動部 (径×長mm)	外部ホース (径×長mm)	質量(kg)		
ECV40AM 1.5M	250	36	8.7	200	Φ43×255	Φ33×1,500	4.8		
ECV40AM 3M						Φ33×3,000	5.9		
ECV40RM 1.5M					Φ43×277	Φ33×1,500	4.8		
ECV40RM 3M						Φ33×3,000	5.9		
ECV50AM 1.5M	400		36		14	200	Φ52×287	Φ33×1,500	5.6
ECV50AM 3M								Φ33×3,000	6.7
ECV50RM 1.5M							Φ52×304	Φ33×1,500	5.6
ECV50RM 3M								Φ33×3,000	6.7

オーケートス×海王セール

商品コーナー!! 景品か商品10+1サービスか単品でもOK!!

※価格は全て税抜となります

1. 海王薄刃ダイヤ105×5枚 **¥49,000**
2. 海王薄刃ダイヤ125×5枚 **¥101,000**
3. 海王フレンジダイヤ105×2枚 **¥34,600**
4. 海王フレンジダイヤ125×2枚 **¥53,000**
5. 乾式セグメントダイヤ105×5枚 **¥57,500**
6. 乾式セグメントダイヤ125×5枚 **¥96,500**
7. 乾式ダイヤCLD305α×1枚 **¥45,600**
8. 乾式ダイヤCLD355α×1枚 **¥73,200**
9. 湿式ダイヤSRV12(305)×1枚 **¥44,600**
10. 湿式ダイヤSRV14(355)×1枚 **¥61,600**
11. 湿式ダイヤSRV16(409)×1枚 **¥85,100**
12. 湿式ダイヤSRV18(462)×1枚 **¥108,400**



14. ローデウス切断砥石 1.0ミリ×1ケース(200枚) **¥56,000**

最高の切れ味!!
納得の長寿命!!
国内製の1.6倍永切れ!!

ローデウス・オールカット 鑄鉄管に最適!!

15. 100ミリ×2枚 **¥33,000**
16. 125ミリ×2枚 **¥38,000**
17. 305ミリ×1枚 **¥55,000**
18. 355ミリ×1枚 **¥66,250**
19. 405ミリ×1枚 **¥90,000**

何でも切れるので
コンクリ用・砥石用の
機械2台必要なし!!

20. SSカッター180×10枚 **¥81,000**

高性能サーメット
トリプル高低刃で
軽い切れ味!!

ステンレス・鉄に強い!!

ローデウスダイヤ×2枚

21. LD40 **¥23,800**
22. LD40 Xロック **¥24,500**
23. LD300 **¥28,000**
24. LD300 Xロック **¥28,700**

13. H鋼ビス・マルチドリルビス
マルチコンビス・ALCビス(各サイズ)
ビット穴がなめにくい四角穴ビス **¥37,000**

H鋼ビス 2.3~9mm用	数量		マルチドリルビス 1.5~3.2mm用	数量		マルチコンビス	数量		マルチALCビス	数量	
	ステン	鉄		ステン	鉄		ナハ	サラ		ナハ	サラ
ナハ519	1,200	1,500	ナハ413	2,200	3,050	425	2,000	38	1,100		
ナハ525	1,000	1,300	ナハ416	1,800	2,680	432	1,744	45	900		
ナハ535	800	1,000	ナハ419	1,400	2,400	525	1,600	60	700		
ナハ550	680	800	ナハ425	1,200	2,300	532	1,395	75	500		
ナハ570	400	460	ナハ430	1,080	1,500						

セーバーソープレート1014CD
(解体用 / 刃厚 1.27mm)

25. 225(5枚)×5pc **¥43,500**
26. 250(25枚)×1pc **¥44,000**
27. 300(25枚)×1pc **¥44,500**

用途:鉄~2.5mm・木

フィルタースシューター

廃材処理に最適!!
★安全★清潔★早い★

28. シューター4025×12本 **¥384,000**
29. 足場取付治具4055 **¥115,000**
30. 吸込口4005 **¥78,000**

31. スリングベルト
(50幅×4M)×2本 **¥34,800**

柔らかいあやおり(国内製)
幅・厚さの使用限界基準が
一目でわかる!!

特許品

海王ストロングビット(10本)×10パック

32. 65ミリ KSB-65M **¥34,000**
33. 85ミリ KSB-85M **¥38,000**
34. 110ミリ KSB-110M **¥42,000**

鉄骨、長ビスに強い!!

35. コンクリビスセット
コンクリビスナハ425(1000本)×3箱
下穴キリ30本付!!(下記選択)

- ① SDS
- ② インパクト用
- ③ 振動用

¥45,000

オーケーリース×海王セール

景品コーナー!! お買上金額コースで素敵な景品をサービス!

50万円コース



商品券10万円分

40万円コース



iRobot ルンバ

35万円コース



最新ドライバー

30万円コース



ダイソンホット&クール

30万円コース



ダイソンロング
クリーナー

30万円コース



iPad

25万円コース



ダイソン
ドライヤー

25万円コース



スコッティキャメロン
ニューポート2パター右用

25万円コース



ShotNavi
Laser Sniper nano

20万円コース



ダイソンハンディクリーナー

20万円コース



ShotNavi
W1 Evolve 腕時計

20万円コース



任天堂スイッチ有機EL

20万円コース



ミラブルプラスシャワーヘッド

15万円コース



空気清浄機

15万円コース



任天堂スイッチライト

10万円コース



Vespa GTS mini どちらか
乗用マイクロショベル 1台

10万円コース



ソーダストリーム

10万円コース



ビール券350ml×40本

10万円コース



海王焼酎×5本

10万円コース



迷ったらコレ!!
商品券1万円分

有限会社 海王

〒196-0004 東京都昭島市緑町 5-19-10
TEL : 042-545-8589 FAX : 042-545-8580
E-mail : info@kaioh-net.com

お問い合わせは

カンボウプラスカバーシリーズ かけてな〜

コンテナ

パレット

野積み

トラック

各種カバーの製造をオーダーメイドで承ります。



保管する大切な商品の保護に

- ※紫外線による劣化を抑える
- ※雨水等の浸入を防止
- ※ホコリ・異物の混入防止

ご要望に応じた設計・製作

- ※縫製、寸法、素材はご相談下さい
- ※小ロットでの注文も可能
- ※一級建築士による設計が可能
(各種加重による強度計算が可能)



PVC ターポリン
EVA ターポリン
ポリエチレンクロス
糸入り透明ターポリン

など

シートメーカーの
カンボウプラスだからこそ
いろいろな素材での
カバーの提供が可能です。
お気軽にお問い合わせ下さい。

カンボウプラス株式会社



ポリエチレンフィルムのカバーも対応いたします。
お気軽にお問い合わせ下さい。

カバー形状例

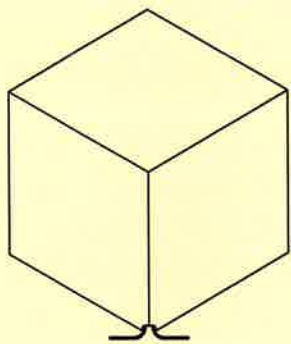

裾部紐縛り式

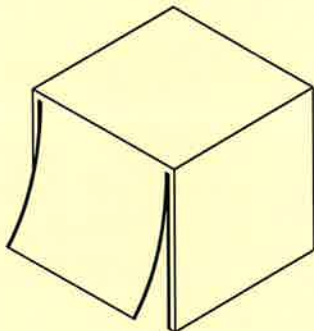

ファスナー式

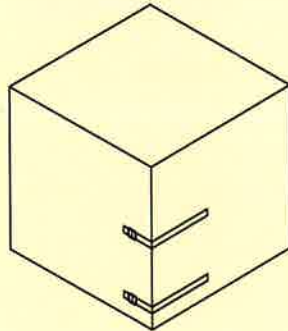

側面ベルト固定式

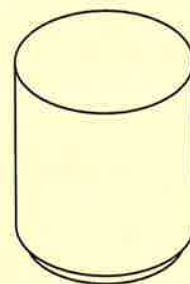

円筒形キャップ式
(底部ゴム入り)

⚠ 注意

- ・製品付近で火気類などを使用しないで下さい。溶ける等、破損する恐れがあります。
- ・刃物等の鋭利な突起物の付近では使用しないで下さい。破れ等、破損する恐れがあります。
- ・本製品の上に乗ったり踏みつけたりしないで下さい。
- ・本製品を長期保管後使用される際は、事前に不具合がないかを確認のうえご使用ください。破れ等、破損する恐れがあります。

廃棄の際のご注意

- ・本製品を廃棄される場合は、廃棄物処理法、都道府県条例に従って処理して下さい。
- ・許可を受けた産業廃棄物処理業者に処理を委託して下さい。

タイフホウグループ

カンボウプラス株式会社 製品部製品課

本社：〒541-0054 大阪市中央区南本町1-8-14 堺筋本町ビル
TEL:06-6261-2638 FAX:06-6261-7143

東京支店：〒103-0006 東京都中央区日本橋富沢町12-20 日本橋T&Dビル
TEL:03-3663-3001 FAX:03-3661-5540

<http://www.kanbo.co.jp>

お問い合わせ

※ホームページ掲載の内容については予告無く変更する場合があります。
※本チラシからの無断転載を禁じます。

2019年9月 初版

高性能大型土のう袋

バオウ

KNT900

3年タイプ

吊り上げ材耐候試験
1,500時間
強度
保持率 97%!



仮設土留め

工事中仮設道路

仮設護岸工

緊急落石防止

仮設締切工

飛砂防止

河川決壊防止

高性能大型土のう袋「バオウ」は河川、道路工事や災害復旧時などの

仮設材料に適用する耐候性大型土のう袋です。

従来から使用している大型土のう袋をより適切、安全に施工いただく為、

長期間の設置を考慮し、耐候性、耐久性、高強度を付加いたしました。

特徴

- 容量は1m³、耐荷重は20kNが許容となります。
- 長期間の設置を考慮した耐候性を有しています。
- 繰り返しの吊り上げ、吊り降ろしに対応する高い強度を有しています。
- 軽量で取り扱いが容易な為、施工性に優れます。
- 周辺環境に配慮し、有害物質を溶出しない素材を使用しております。

製品規格

製品寸法	φ1100×1100
容 積	1m ³
入 数	5枚/包

性能 (財団法人土木研究センターの「耐候性大型土のう」の材料に要求される性能項目に準じております)

項目		評価項目	性能規定値	測定データ	試験方法	
生地	強度	引張強さ	引張強度	たて 初期	466[N/cm]	JIS L 1096準用
			よこ 初期	396[N/cm]		
		伸張特性	伸び率	たて 35%未満	14.1[%]	
			よこ 30%未満	13.9[%]		
	耐久性	耐候性	引張強度	たて 900時間 240N/cm以上	458[N/cm]	JIS L 1096準用 (試験機:JIS B 7753) 暴露時間 900時間 暴露時間 1500時間
				たて1500時間 240N/cm以上	438[N/cm]	
				よこ 900時間 240N/cm以上	370[N/cm]	
				よこ1500時間 240N/cm以上	366[N/cm]	
		定荷重状態下の耐候性試験	引張強度	よこ 900時間 160N/cm以上	358[N/cm]	JIS L 1096準用 (試験機:JIS B 7753) 暴露時間 900時間 暴露時間 1500時間
				よこ1500時間 160N/cm以上	338[N/cm]	
		耐薬品性	引張強度 (たて/よこ)	硫酸 240N/cm以上	497/343[N/cm]	JIS K 7114準用 JIS L 1096準用
				水酸化ナトリウム 240N/cm以上	487/353[N/cm]	
				塩化ナトリウム 240N/cm以上	490/363[N/cm]	
		耐熱性		240N/cm以上	453/346[N/cm]	JIS Z 1651準用
耐寒性		240N/cm以上	513/357[N/cm]	JIS Z 1651準用		
環境適合性	溶出試験	溶出	有害物質を溶出しないこと	適合	昭和34年 厚生省告示 第370号準用	
排水・透水性	開孔径	O95	1.0mm程度以下	0.393[mm]	ASTM D 4751	
	透水性	透水係数	1.0×10 ⁻² cm/s以上	1.30×10 ⁻² [cm/s]	JIS A 1218	
吊上げ材	強度	引張強さ	引張強度	初期	60.5[kN/全幅]	JIS D 4604準用 JIS L 1096準用 (試験機:JIS B 7753) 暴露時間 1500時間
	耐久性	耐候性	引張強度	900時間 30kN/本 以上	60.1[kN/全幅]	
			引張強度	1500時間 30kN/本 以上	59.0[kN/全幅]	
		耐熱性	引張強度	30kN/本 以上	56.0[kN/全幅]	JIS Z 1651準用 JIS D 4604準用
耐寒性	引張強度	30kN/本 以上	56.3[kN/全幅]			

※掲載データは一般財団法人日本繊維製品品質技術センターにて測定したデータです。
 ※上記物性値は初期の測定値であり保証値ではありません。

耐候性小型土のう袋 KNT900S



製品規格

製品寸法	480×620
入数	100枚/包
仕様	しぼりロープ付

性能

項目	初期	耐候 900時間後
引張強さ [N/cm]	たて 171	105
	よこ 185	151



注意事項

- ・内容物が高含水比土砂等の柔らかいもの場合、型が大きく崩れることがありますので積み重ねには十分ご注意ください。
- ・本製品をご使用頂く際は、関連する各種法令・法規等に従い、安全にお取り扱いください。
- ・本製品は内容物に鋭利な突起物が有る場合や、引っかかり、引きずったりすると破損する恐れがあります。
- ・荷重が吊り部に均等に掛かるようにしてください。
- ・吊上げは、片吊りにならないようにしてください。
- ・吊上げは、スリングベルトをご使用ください。
- ・未使用の製品で長期間の保管は、直射日光が当たらないように屋内で保管してください。

製品略図および取扱い



折畳み式簡易水槽

アクアマイスター[®]

軽量化、設営のしやすさにこだわった簡易(仮設)水槽です

防災・災害用

工業用

水産用

農業用

工事現場用



角型タイプ

特許 第 6319986 号



丸型タイプ

ふた付タイプ(丸型タイプのみ)

特許 第 6292764 号

雨、ホコリ、ゴミを防ぎます！

*ハンディブローワー等でエアを水槽内部に注入する必要があります。

*この仕様はPVCタイプのみとなります。



カンタン使い方動画 配信中！

アクアマイスター

検索

https://www.youtube.com/watch?v=fhX7Num9_d4

一人で設営可能！



- ・水槽を広げるだけで自立します。
- ・支柱や枠などを使用しない為、短時間で設営が可能です。

工具不要！

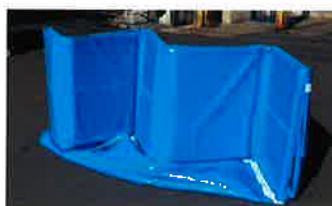

- ・広げて水を入れるだけで、特殊な技能や工具は必要ありません。
- ・側面のホースから排水できます。

コンパクト収納！



持ち運び楽々※
(有料オプション)

- ・コンパクトに折りたためます。
- ・ひとりで持ち運べます。

※写真はオプション収納袋使用時のものです。

別注品対応可能！

(素材も選択可能)

・PVCタイプは、耐摩耗性に優れています。

・EVAタイプは、PVCタイプと比較し軽量で、食品衛生法「厚生省告示第370号」に適合しています。

KANBO PRAS

●製品規格

形状	床面	品番 (かっこ内はふた付)	主材料	内部パネル	寸法(mm) ^{*1}			容量(L)	重量(kg) ^{*2}	収納時寸法(mm) ^{*3}
					a	b	高さ			
角型	4角形	WS-46C	PVC	発泡 ポリエチレン	2,400	2,400		4,600	約 40	800×1,000×800
		WS-46E	EVA		2,400	2,400		4,600	約 35	800×1,000×800
丸型	6角形	WT-05C (WT-05CF)	PVC		1,000	860		500	約 18	400×1,000×300
		WT-13C (WT-13CF)			1,600	1,410		1,300	約 20	700×1,000×300
	8角形	WT-25C (WT-25CF)			2,100	1,950	2,500	約 27	700×1,000×400	
	10角形	WT-40C (WT-40CF)			2,610	2,490	4,000	約 35	700×1,000×500	
	6角形	WT-05E (WT-05EF)	EVA		1,000	860	500	約 14	400×1,000×300	
					WT-13E (WT-13EF)	1,600	1,410	1,300	約 15	700×1,000×300
		8角形			WT-25E (WT-25EF)	2,100	1,950	2,500	約 19	700×1,000×400
		10角形			WT-40E (WT-40EF)	2,610	2,490	4,000	約 25	700×1,000×500

床面形状



角型

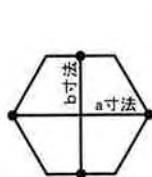

6角形



8角形

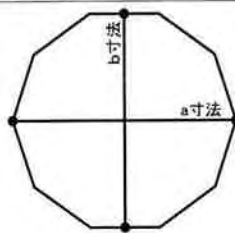

10角形

*1 数値は製作寸法です。
水を入れた際のふくらみ等により、数値が異なる場合があります。

*2 数値はふた無タイプの重量です。

*3 数値はふた無タイプの最小寸法です。
ふた付タイプの場合や、収納時の畳み方により数値が異なる場合があります。

貯留物 水 (温度範囲:5~40°C)

上記規格品以外にも、別注・特注品の対応致します。

●オプション

品名	主材料
グランドシート	PVC もしくは ポリエチレンクロス
収納袋	ポリエチレンクロス



警告

- ① 使用時は、必ず使用者以外の人を近づけないようにして下さい(特にお子様等)。また水槽内は入らないようにして下さい。溺れる等の事故が生じる恐れがあります。
- ② 使用時は、製品重量及び水の重さ(最大約5t)に耐えうる場所で使用下さい。床が抜ける等、大事故が生じる恐れがあります。



使用上のご注意

- ① 水以外は入れないで下さい。また飲料水の用途でご使用する場合は、別途お買い上げ販売店、もしくは弊社下記連絡先までご相談下さい。
- ② 屋外で使用する場合、ふた付タイプは、ふた上部に雨水等が溜まり、破損する恐れがあります。屋外で使用する場合は、雨除け対策を別途施して使用ください。(オプション品もごさいます)
- ③ 使用前、使用後は、破れ、穴の不具合が無いか確認して下さい。万一、不具合を発見された場合は直ちに使用を中止し、お買い上げ販売店、もしくは弊社下記連絡先までご連絡下さい。
- ④ 設置場所は水平且つ床面に突起が無い場所で使用下さい。製品が破損する恐れがあります。
- ⑤ 水の有る無しに関わらず、製品を引きずらないで下さい。製品が破損する恐れがあります。
- ⑥ 製品付近にて火気類などの高温となるものを使用しないで下さい。製品が溶ける等にて破損する恐れがあります。
- ⑦ 鋭利な刃物類や突起物等を製品にあてないで下さい。製品が破損する恐れがあります。
- ⑧ 使用時に製品にもたれ掛る、上に乗る、物を載せる、物を掛ける等はしないで下さい。内部パネルの破損や製品の機能に支障をきたす恐れがあります。
- ⑨ 内部パネルを折らないで下さい。破損や製品の機能性に支障をきたす恐れがあります。
- ⑩ 使用後は必ず乾燥させてから収納して下さい。また、製品に汚れがある場合は、中性洗剤にて汚れを落とした後、洗剤を洗い流し、乾燥させて下さい。製品の劣化やカビの発生等の恐れがあります。
- ⑪ 保管時に製品にもたれ掛る、上に乗る、物を載せる、物を掛ける等はしないで下さい。内部パネルの破損や製品の機能に支障をきたす恐れがあります。
- ⑫ 保管時に直射日光の当たる場所や、高温、多湿な場所は避けて下さい。製品の劣化やカビの発生等の恐れがあります。
- ⑬ 廃棄の際は、廃棄物処理法もしくは都道府県条例に従って処理して下さい。

お問い合わせは・・・

カンボウプラス株式会社 製品部 大阪製品課,東京製品課

(本 社) 大阪市中央区南木町1-8 11 榎本町ビル
TEL 06-6261-6836 FAX 06 6261-7143

(東京支店) 東京都中央区日本橋富町12-20 日本橋T&Dビル
TEL 03-3663-3058 FAX 03 3661 5510

URL <http://www.kanbo.co.jp/>

・本カタログ記載の内容については予告なく変更する場合があります。
・本カタログからの無断転載を禁じます。

2020.7 第三版

ターポリン救護担架

ストレッチャーマイスター

緊急時の傷病者の運搬に！！

軽量

質量 約 1.8 kg
(収納袋込 約 2.0 kg)

コンパクト収納

収納時サイズ
33 cm × 40 cm × 9 cm

日本製

安心・高品質な
国内製造



3人で運ぶ



4人で運ぶ



持ち手部

持ち手部に塩ビ樹脂のチューブがある為、運搬時の手の負担が軽減



仕様

品番	STRXM
サイズ(mm)	600×2000
収納時サイズ(mm)	330×400×90
製品重量	約1.8kg (収納袋込 約2.0kg)
材質	本体、収納袋：塩ビターポリン(ポリエステル繊維+塩ビ樹脂) ベルト：ポリプロピレン チューブ：塩ビ樹脂

搬送者：3名以上

耐荷重：100 kg

カンボウプラス株式会社 製品部 大阪製品課 東京製品課

本社 大阪市中央区南本町1-8-14 堺筋本町ビル
TEL 06-6261-6836 FAX 06-6261-7143

東京支店 東京都中央区日本橋富洲町12-20 日本橋T&Dビル
TEL 03-3663-3058 FAX 03-3661-5540

URL <http://www.kanbo.co.jp/>

お問い合わせは・・・

・本チラシ記載の内容については予告なく変更する場合があります。
・本チラシからの無断転載を禁じます。
・取扱いについては別途、取扱説明書をご確認ください。

別注カラー対応

コーポレートカラーやイメージカラーに合わせ、当社指定カラーターポリンでの別注色オーダーを承ります。(1ロット(43個)以上でのオーダー)



【対応カラー一覧】

- | | |
|------------|----------|
| ●ルビーピンク | ●アイボリー |
| ●フォレストグリーン | ●レッド |
| ●ダークグリーン | ●ライトグリーン |
| ●ロイヤルブルー | ●ブルー |
| ●ライトグレー | ●シルバー |
| ●スノーホワイト | ●イエロー |
| * ●オレンジ | ●ブラウン |
| ●ピンク | ●グラスグリーン |
| ●ライトブルー | ●ネイビーブルー |
| ●グレー | ●ブラック |

全20色

* オレンジは定番在庫品です

「アッポルスター」カラーターポリン



設置・保管例

既存の壁掛け等に掛けて保管できます



★このような場所に設置されております

- ・オフィスビル、複合商業施設、教育機関の各フロアに
- ・工場、物流センター、建設現場の要所要所に

梱包内容



座って、寝て、備えて安心!

KANBO PRAS

ザ・座・リラクマイスター



防災 × アウトドア



水拭き可能で
清潔感キープ!



お尻や背中
の負担を軽減!

発泡ターポリンで
底冷え、寒さ防止!

<仕様> 品番：RLXM

使用人数 1名 (体重 100kg 以下)

サイズ 約54×5×50cm (折りたたみ時)
約54×50cm (座イス パターン1)
約54×148cm (座イス パターン2)
約54×202cm (ベッド)

重量 約3kg

素材 本体 : PVC発泡ターポリン、ナイロン
ナイロンテープ
本体芯材 : プラダン ポリプロピレン
ベルト : ポリエステル
バックル : ポリアセタール
収納袋 : ナイロン

カラー ホワイト (製品表面) / グレー (製品裏面)

付属品 専用収納袋 : ブラック

<使用例>

- ・避難所 (体育館、仮設住宅、その他施設)
- ・会社、役所、工場
- ・アウトドア、キャンプ

使用方法

座イスを使う場合（ベッド→座イス）

- ① 4面あるシートを折り畳みます。
右の写真①が背中面（枕が付いている面）、座る部分②の上に③、④の順に折りたたむ。
- ② 両サイドにあるベルトを装着します。
フックの音がカチッと音になるまで差し込んでください。
- ③ 完成



ベッドを使う場合（座イス→ベッド）

- ① 両サイドにあるベルトを外します。
フックをつまんで外してください。
- ② 4面あるシートを引っ張り伸ばしてください。
- ③ 完成

ご使用上の注意

- ・本来の目的（座イス、ベッドの目的）以外ではご使用しないでください。
- ・使用の際は用途、使用環境について十分な確認を行いお客様の判断でご使用ください。
- ・方がー、製品が濡れた場合にはそのまま放置するとカビの原因にもなります。布で拭き取る、天日干しして乾かしてから専用の収納袋に入れて製品を保管してください。

⚠ 注意

- ・本製品を修理、改造はしないでください。破損がある場合には直ちにご使用を中止してください。
- ・本製品は丈夫な生地で作られていますが過度の力が加わると破れや穴あきの原因となります。
屋外使用時に石や砂利など突起物、鋭利なものが引っかかると破れる恐れがあります。平坦な場所でご使用ください。
- ・座イス使用時、座る際に勢よく背中面にもたれると後ろに倒れる恐れがあります。ご高齢の方、幼児やペットを抱っこした状態等でのご使用時には十分にお気をつけてください。
- ・ご使用時に製品を勢よく踏むと滑って転倒する恐れがあります。製品の上を走る、飛び跳ねるのは危険です。特にご高齢の方、お子様が近くにいる際にはご注意ください。
- ・屋外でのご使用時、特に雨天の場合は生地上部が滑る恐れがあります。雨が降ってきた場合には、ご使用を中止してください。
- ・製品近くでの火気使用は厳禁です。

- ・廃棄の際は、廃棄物処理法もしくは都道府県条例に従って処理してください。

お問い合わせ

お問い合わせ連絡先

カンボウプラス株式会社
製品部 大阪製品課 東京製品課

（本 社）

大阪市中央区南本町1-8-14 堺筋本町ビル

TEL 06-6261-6836

FAX 06-6261-7143

（東京支店）

東京都中央区日本橋富沢町12-20 日本橋T&Dビル

TEL 03-3663-3058 FAX 03-3661-5540

URL <https://kanbo.co.jp/>

・本カタログ記載の内容については予告なく変更する場合があります。

・本カタログからの無断転載を禁じます。

2021.10 初版

KANBO PRAS

らくらくシェルターテント®

取扱説明書



出入口 (閉じた状態)

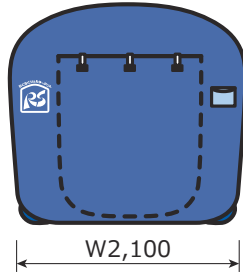

■正面

出入口 (開いた状態)

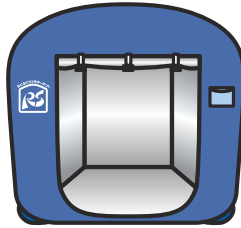

■側面

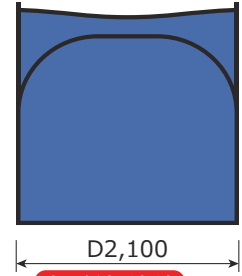

品番	本体サイズ
RS-18	W2,100×D2,100×H1,800

品番	本体サイズ
RS-21	W2,100×D2,100×H2,100

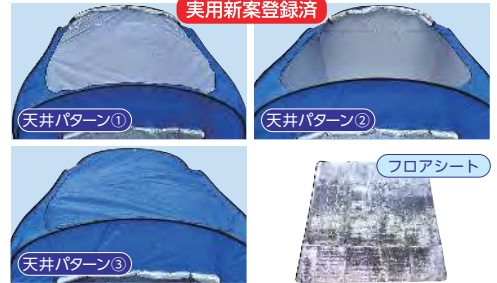

仕様

本体膜材料：ポリエステル（防災・断熱）裏面シルバーコート
 フレーム素材：SUSフラットバー
 収納時サイズ：RS-18 約 800mmφ × 約 80mm厚
 RS-21 約 900mmφ × 約 80mm厚
 天窓・入口：膜 + メッシュ開閉式、フロアシート、収納袋付き

設置方法

1



設置方法 動画QR

収納袋から
本体を出します



2

丸くなっている
テントを広げて
平らな状態にします

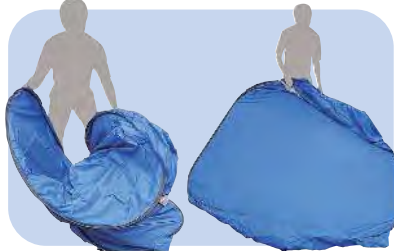

3

持ち上げて
垂直に立たせ、
4面に広げます



4

形を整えて
完成です



収納方法

1



収納方法 動画QR

内部より1辺の角部分を
対角へ引き込みます。



2

角を持ち対角に合わせ
左右のフレームを
つかみます。

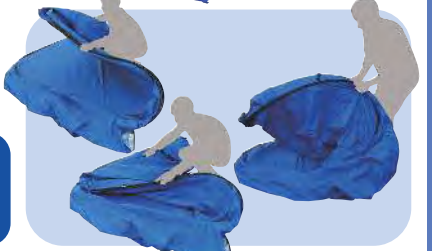

3

先端を巻き込み
収納してゆきます。

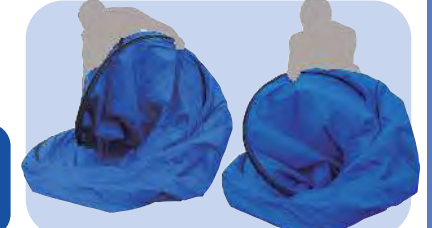

4

谷折りにした側の先端を
奥まで巻き込み左右を
交互に重ね円形に畳みます

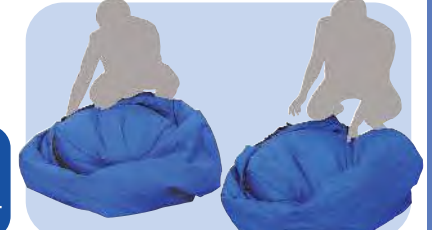

取扱注意

- ①らくらくシェルターテントは屋内専用のテントです。屋外では使用しないでください。
- ②火気に近づけないでください。膜材（ブルー生地）は防災加工を施しておりますが火災の原因となり大変危険です。
- ③ワイヤー・膜材に負荷（荷重）をかけたり、鋭利なもので触れないでください。変形や破損の原因となります。
- ④フレームに歪みやねじれが生じた場合はフレームを反転させて修正してください。
- ⑤生地が破れフレームワイヤーが露出した場合はテープや生地を当てて補修してください。そのまま放置し使用を続けると怪我をする恐れがあります。
- ⑥テントが水等で濡れた場合は、そのまま収納せず、風通しの良い場所で陰干ししてください。

防音シート

仮設工業会認定品

(認定番号 1801-07201-61)



NEW

F910

軽量タイプ

サイズ 1.8m×3.4m
重量 約8kg/枚

防災試験番号: C2170048



F1000

標準タイプ

サイズ 1.8m×3.4m
重量 約10kg/枚

防災試験番号: CO090010



F1000T

採光タイプ

サイズ 1.8m×3.4m
重量 約11kg/枚

防災試験番号: CO040004

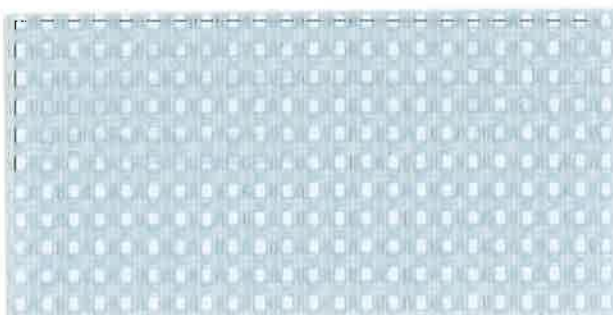

防音性能

周波数 (Hz)		100	125	160	200	250	315	400	500	630	800	1,000	1,250	1,600	2,000	2,500	3,150	4,000	5,000	
AI透過損失 (dB)	基準値*								8.0以上			11.0以上								
	F910	2.4	3.3	6.5	8.1	6.9	8.4	9.8	12.1	13.0	15.2	16.6	17.9	19.2	20.2	22.1	23.6	25.7	29.6	
	F1000	3.4	5.3	8.2	10.1	9.2	10.5	12.1	14.2	15.4	17.7	19.2	20.1	21.2	22.8	24.4	26.2	28.3	32.0	
	F1000T	4.0	5.1	8.9	10.4	10.6	11.4	12.5	14.6	16.0	18.0	19.7	21.5	22.3	23.4	25.4	27.0	29.0	32.6	

*仮設工業会認定基準

(一財)日本繊維製品品質技術センター(測定値)

縫製仕様

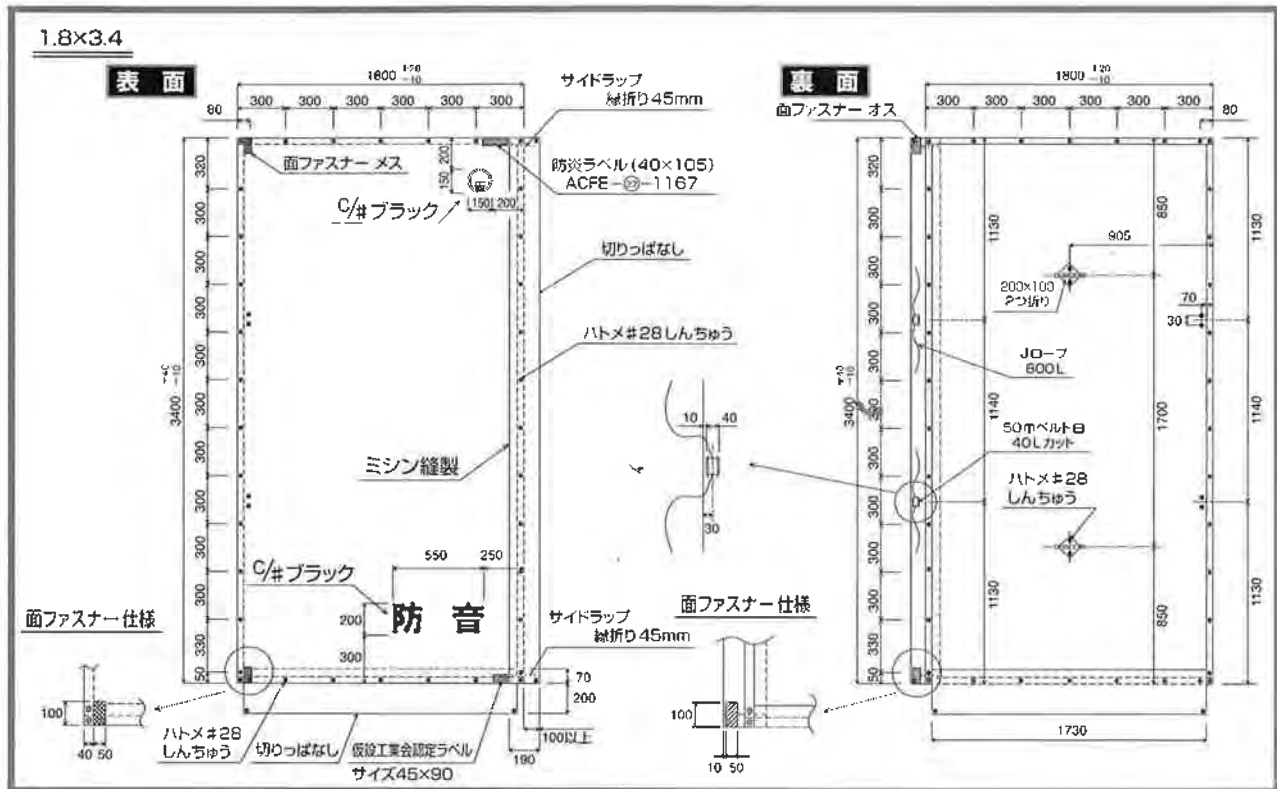

取扱い上のご注意

- 品質には万全を期しておりますが、万が一問題が生じましたら直ちに弊社へご連絡ください。
その際には、仮設工業会認定ラベルの製造月をお知らせください。
- 保管場所は高温多湿を避け冷暗所とし、積み重ねを避けてください。
- シートを廃棄処分される際は下記の方法で処理してください。
 - ① 廃棄物処理法・各都道府県条例に従って処理してください。
 - ② 認可を受けた産業廃棄物処理業者に処理を委託してください。

カンボウプラス株式会社

機能資材部

大阪機能資材課

〒541-0054 大阪市中央区南本町1-8-14

堺筋本町ビル

TEL(06)6261-5838 FAX(06)6261-7283

東京機能資材課

〒103-0006 東京都中央区日本橋富沢町12-20

日本橋T&Dビル

TEL(03)3661-5311 FAX(03)3661-5540

ホームページ <http://www.kanbo.co.jp/>

お問い合わせは…

Airtight Relief Tent

エア マイスター

陰圧テント

新型コロナウイルス感染症対策用商品
避難所、臨時医療施設として使用



1

前室 + 本室
一体式

2

設置・運搬が
簡単

3

3つのパーツで
交換可能

・折りたたみコンパクト収納

・エア注入で簡単設置
送風機1台 約12分で完了

・スライドファスナー開閉で交換

品番: AIR46KP	テント寸法	出入口	収納寸法	重量	材質	付属品
(外寸) W:5.0m×D:6.5m×H:3.3m	前室 W4.0m×D2.0m	ファスナー開閉式 2カ所	約120×120×85cm	約115kg	PVC、ウレタン・ポリリン (白色)	送風機 1台
(内寸) W:4.0m×D:6.0m×H:2.7m	本室 W4.0m×D4.0m					ハンディ送風機 1台
	陰圧機寸法 W705×D705×H1000mm キャスター付	重量 約50kg	集塵効率 0.3μm以上の粒子を99.97%除去	換気回数 12回/時間	電源 単相100V	グランドシート兼収納袋 1枚 梱包用ベルト 3本 テント固定用ロープ 8本 <small>※テントを設置するために送風機が必要ですが</small>

4

ハンディ送風機(2台目～)
HEPAフィルター、社名ロゴ印刷
ウェイトマイスター(重石)

オプション

<製品のしくみ>

この陰圧テントには付属品として陰圧機があり、本体テント内の気圧を外部より低い状態にしています。空気中のウイルスは陰圧機のHEPAフィルターを通過することにより、綺麗な空気を外部へ排出します。テント内部は一定方向の空気の流れを保っています。そのためウイルス飛沫を防ぎ医療従事者の二次感染を防止することに繋がります。

KANBO PRAS

●設置方法

①グランドシートを敷く

陰圧テント設置前に十分なスペース確保をお願いします。
屋内で使用する場合は高さにもご注意ください。



②陰圧テントをグランドシートの上に広げる

テントは重量がありますので作業者は2名以上でお願いします。
むやみに引っ張るとテントが破損しますのでご注意ください。



③付属品の送風機を柱部のバルブに差し込みエアーを注入する

送風機の使用時には電源の確保をお願いします。



④テントが膨らんできたら設置位置を微調整してください

テント入口の方向、陰圧機を設置するスペースも再度ご確認ください。



⑤エアーが十分に入っているか確認、陰圧機と連結させて完成

柱部分などを手で触り空気が十分に入っていることをお確かめください。
陰圧機をテントから出ているノズル部分と連結させてください。



陰圧機

テント構成

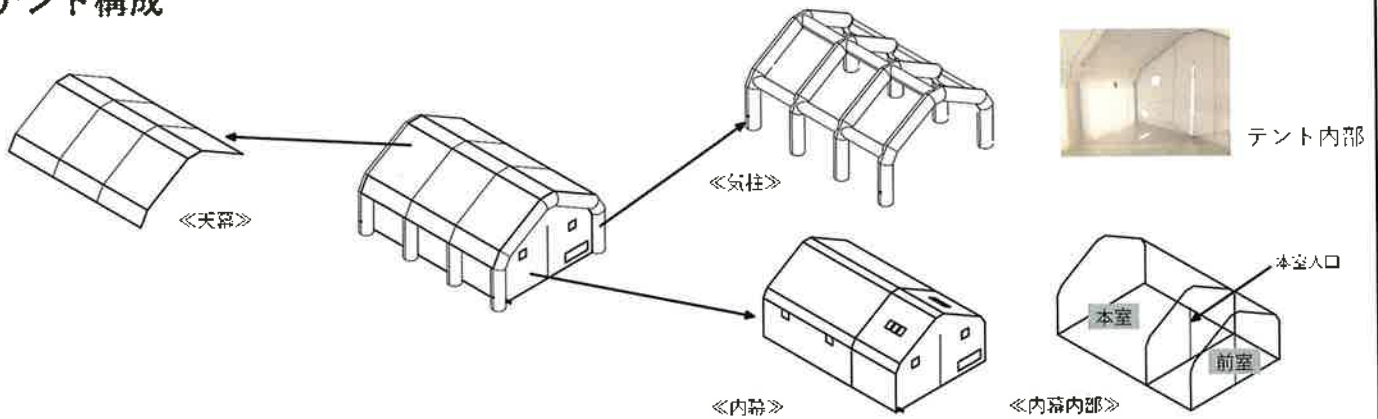

カンボウプラス株式会社 製品部 大阪製品課 東京製品課

(本 社) 大阪市中央区南本町1-8-14 堺筋本町ビル
(東京支店) 東京都中央区日本橋富沢町12-20 日本橋T&Dビル
TEL 06-6261-6836 FAX 06-6261-7143 TEL 03-3663-3058 FAX 03-3661-5540

URL <http://www.kanbo.co.jp/>

・本カタログ記載の内容については予告なく変更する場合があります。
・本カタログからの無断転載を禁じます。

お問い合わせは・・・

SAKAI

MASTERS OF COMPACTION

安全性と作業性を両立させた
緊急ブレーキ装置

Guardman

緊急ブレーキ装置付 コンバインド振動ローラ

TW504, 354 Guardman

緊急ブレーキ装置付 タンデム振動ローラ

SW504, 354 Guardman

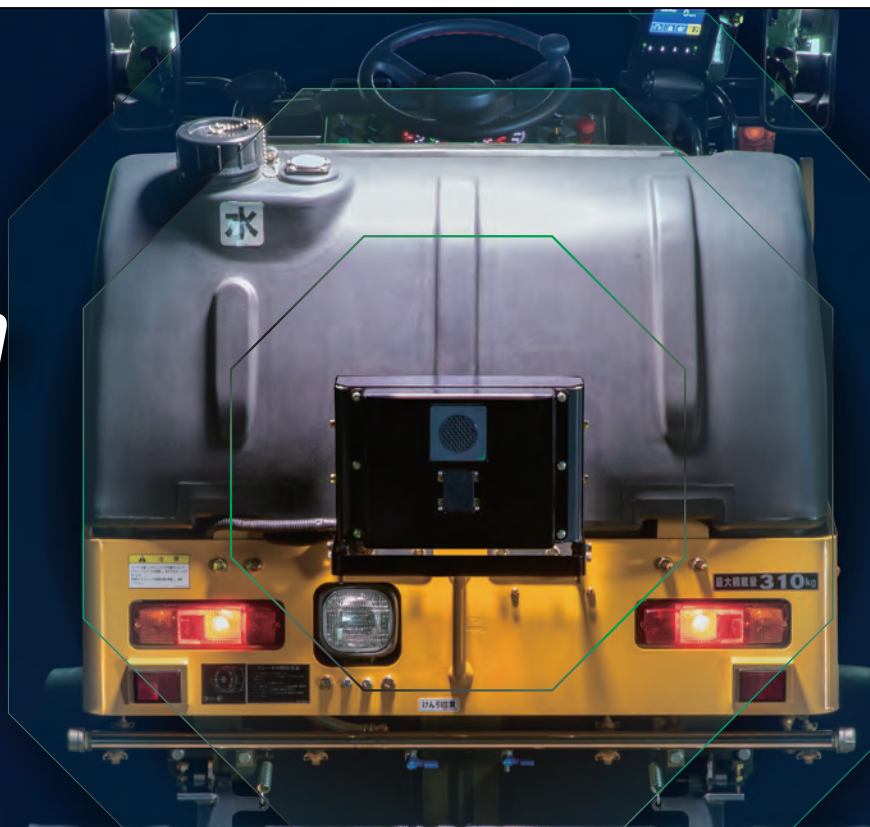

転圧管理システム



Compaction Meister

(コンパクション・マイスター)

締固め品質の確認と管理をさらに便利に!!

新製品 安全停止装置付 ハンドガイドローラ 超低騒音型

HV520-620/HV58 Guardman

ホールド・トゥ・ラン仕様



詳しい内容は
YouTubeへ



新製品 プレートコンパクタ

PC5X-6X



詳しい内容は
YouTubeへ



NETIS

SAKAIのさまざまな製品は、NETIS (新技術情報提供システム) にエントリーされています。

酒井重工業株式会社
www.sakainet.co.jp

お問い合わせ、資料請求は dmsales@sakainet.co.jp まで

本社 ☎03-3434-3401
札幌 ☎011-846-8455
仙台 ☎022-231-0731
関東 ☎0480-52-6156

名古屋 ☎052-702-3141
大阪 ☎072-654-3366
広島 ☎082-227-1166
福岡 ☎092-503-2971



オーケーリース 2022

ミニ展示会 特売品

限定10台

shindaiwa®

インバータ発電機(ガソリンエンジン)

片手で運べるパワフル発電機！

質量20kg

IEG1600M-Y

超低騒音
エコ発電

1.6kVA
50/60Hz

メーカー希望小売価格
¥243,100(税込)

特価 ¥ 122,800 (税別)

特価 ¥ 135,080 (税込)



SUPERACE WASHER



SEV-2108SS

高圧洗浄機(防音型)

- ・クラス最小
 - ・クラス最軽量(64kg)
 - ・業界初の温水停止機能付
 - ・水量23ℓ/分 圧力8.0MPa
- 標準価格 585,000円

新技術活用システムNETISに登録されました!

防音型 高圧洗浄機で **業界初!**

NETIS登録番号 CG-130007-A

公共工事で断然有利!

新技術の活用で工事成績評定に加点されます。総合評価方式の入札で加点される場合もあります。

¥398,000
(税別)

特別仕様でホースリール付、ラインストレーナ付もご用意できます。



※製造ラインオプション(別途料金がかかります)

高圧洗浄機(コンパクト型)

- ・コンパクト設計で高圧力
- ・軽量で一人での積込可(28kg)
- ・ホンダ製エンジンの信頼性

標準価格 (1012-2) 137,000円
(1015-2) 172,000円



SEC-1012-2N/1015-2N

1012-2N
水量10ℓ/分
圧力12MPa

1015-2N
水量10ℓ/分
圧力15MPa

¥97,000 (1012-2N)
(税別)

¥122,000 (1015-2N)
(税別)

高圧洗浄機(コンパクト型)

- ・コンパクト設計で多水量(29ℓ/分)
- ・軽量で一人での積込可(36kg)
- ・ホンダ製エンジンの信頼性

標準価格 273,000円

水量29ℓ/分
圧力7.0MPa



SEC-3007-2N

¥195,000
(税別)

高圧洗浄機の専門メーカー

スーパー工業株式会社

令和4年度オナーリース株式会社お客様感謝祭



排水ポンプHS2.4S 泥水ポンプHSD2.55S

枯葉ポンプHSN2.4S 残水ポンプHSR2.4S 異物通過ポンプHSU2.55S

ツルミ HS2.4S-63×HS シリーズ
吐出し量0.16m³/min
全揚程11m
重量13.1kg

2台セット ¥60,000-(税別)



ツルミ HPJ-470ES セルモーター付き
圧力70kgf/cm²
吐出し量 25.4L/min
重量 58kg

¥300,000-(税別)



ツルミ HPJ-3100E
圧力102kgf/cm²
吐出し量 8.1L/min
重量 24.5kg

¥155,000-(税別)

ツルミ HPJ-470EX
圧力70kgf/cm²
吐出し量 20.6L/min
重量 28kg

¥200,000-(税別)

ツルミ HPJ-4150EX トルネードノズル付き
圧力150kgf/cm²
吐出し量 10.1L/min
重量 26kg

¥250,000-(税別)

エンジン発電機

小型機から大型機まで多彩なラインナップをご用意



手頃なサイズと
発電出力を両立!

軽量 **20kg**

ガソリンエンジン
GE-1600SS-IV
発電出力[50/60Hz]:単相100V 1.6kVA
希望小売価格 ¥240,000

セール特価



お仕事に、非常時に
幅広く使える **1.8kVA**

軽量 **25kg**

ガソリンエンジン
GE-1800SS-IV
発電出力[50/60Hz]:単相100V 1.8kVA
希望小売価格 ¥240,000



現場へ持ち運びやすい
防音型 **2.0kVA** 発電機

ガソリンエンジン
GE-2000SS-IV
発電出力[50/60Hz]:単相100V 2.0kVA
希望小売価格 ¥270,000



積み降ろし作業もラクラク!
29kg の軽量ボディ

ガソリンエンジン
GE-2500-IV2
発電出力[50/60Hz]:単相100V 2.5kVA
希望小売価格 ¥230,000



3電源仕様標準装備
大容量燃料タンク搭載
ディーゼルエンジン発電機<ビッグタンク搭載エコベース>

DCA-25LSKB
発電出力[50/60Hz]:
単相3線式100/110V・200/220V 10.5/11.4kVA
三相4線式200/220V・400/440V 20/25kVA
希望小売価格:¥3,160,000

燃料タンク
175L

エンジン溶接機

業界No.1の溶接性能とコストパフォーマンスを実現



最大溶接電流 **155A**。
交流電源出力 **3.0kVA** を実現

ガソリンエンジン
GAW-155ES
溶接電流範囲:30~155A
溶接棒:φ 2.0~3.2mm
交流電源:単相100V 3.0kVA
希望小売価格:¥550,000

セール特価



最大溶接電流 **190A**。
交流電源出力 **3.5kVA** を実現

ガソリンエンジン
GAW-190ES2
溶接電流範囲:30~190A
溶接棒:φ 2.0~4.0mm
交流電源:単相100V 3.5kVA
希望小売価格:¥760,000

売れています!



自動アイドリングストップ機能で
燃料コストを約 **50%** 削減!

ディーゼルエンジン溶接機<2人用>
DLW-200x2LSE
溶接電流範囲:[1人]30~340A [2人]30~200A
溶接棒:[1人] φ 2.0~6.0mm [2人] φ 2.0~4.0mm
交流電源:(三相)10.7/11.8kVA
希望小売価格:¥2,140,000

使用率
100%

余裕のエコベース容量
燃料 36L
潤滑油 3.6L
冷却水 3.45L
総液体量 43.05L
エコベース
空間容量
47.8L

セール特価

オーケーリース株式会社

お客様感謝祭

期間：22/10/末まで

総販売元

日動工業株式会社
大阪営業所

TEL.072-803-6905(代)
FAX.072-803-6908

お問い合わせは

屋外型 LED両面コネクトライン
LECN-R10LA-W



LEDライン長	定格光束	連結可能本数	入力電線
10m	13000 Lm	5本	1.6m

標準価格(税別) **48,500円** **大特価**

屋外型 LEDディスクバルーン280W
L280BG-HB-DIM



電線長	定格光束	1m照度	吊下床面照度
4m	44800 Lm	11895 Lx(直下)	1220 Lx(高さ2.8m)

標準価格(税別) **241,500円** **大特価**

屋外型 LEDディスクボール100W
L100W-AB-50K



電線長	定格光束	1m照度	連結可能台数
5m	15700 Lm	1320 Lx(真上)	8台

標準価格(税別) **126,500円** **大特価**

屋外型 LEDバルーンライト 三脚付
LBA-120L02-60K



電線長	定格光束	1m照度	床面照度
5m	12000 Lm	1210 Lx(水平)	230 Lx(高さ2m)

標準価格(税別) **170,500円** **大特価**

屋外型 LEDアップライト
LUL-100W-50K



電線長	定格光束	1m照度	連結可能台数
5m	10000 Lm	960 Lx	10台

標準価格(税別) **87,500円** **大特価**

屋外型 ハンガーチャージライト
BAT-H30LI-10H



定格光束	1m照度	充電時間	連続点灯時間
3500 Lm	1230 Lx(HIGH)	5時間	10時間(HIGH)

標準価格(税別) **99,000円** **大特価**

屋内型 ポータブルスポットエアコン ひえぼかやん
SPA-04



電線長	冷房能力	風量	ドレンタンク
3m	0.41 kW	1.68 m³/min	0.3 L

標準価格(税別) **110,000円** **大特価**

屋外型 延長コード型ドラム びっくりール
RBW-E30S



電線長	コンセント本数	温度センサー付
30m	1x1	付

標準価格(税別) **64,700円** **大特価**

屋外型 屋外型電工ドラム 30m
NPW-EB33-SP



電線長	コンセント数	温度センサー付
30m	3x3	付

標準価格(税別) **オープン** **大特価**

2022年度 オーケーリース株式会社ミニ展示会・セール内容のご案内

期間：ご紹介日より～令和4年10月末日まで

ハンドカッター・コンクリートカッター機用 3枚セット

DRYカッター NVL

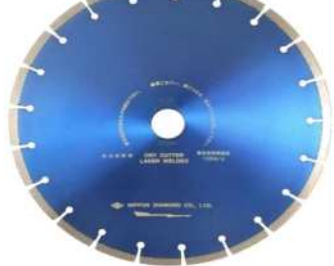

DRYカッター CL



WETカッター Z-P



- ①乾式 12(φ305)NVL 3枚 ¥66000-(税込)
- ②乾式 14(φ355)NVL 3枚 ¥89100-(税込)
- ③乾式 12(φ305)CL 3枚 ¥75900-(税込)
- ④乾式 14(φ355)CL 3枚 ¥110000-(税込)
- ⑤湿式 12(φ311)Z-P 3枚 ¥77000-(税込)
- ⑥湿式 14(φ370)Z-P 3枚 ¥104500-(税込)

任天堂スイッチライト



ハンドカッター・コンクリートカッター機用 6枚セット

- ⑦乾式 12(φ305)NVL 6枚 ¥118800-(税込)
- ⑧乾式 14(φ355)NVL 6枚 ¥165000-(税込)
- ⑨乾式 12(φ305)CL 6枚 ¥138600-(税込)
- ⑩乾式 14(φ355)CL 6枚 ¥198000-(税込)
- ⑪湿式 12(φ311)Z-P 6枚 ¥132000-(税込)
- ⑫湿式 14(φ370)Z-P 6枚 ¥192500-(税込)

A) シャークニンジャークリーナー B) SWITCH



ディスクグラインダー機用セット

パワーカッター PC



- ⑬乾式 4(φ107)PC-4 10枚 ¥77000-(税込)
- ⑭乾式 5(φ126)PC-5 10枚 ¥104500-(税込)

C) 景品=工具箱セット

目立 XP2000



D) 景品=工具箱セット

目立 G13SH5



★上記 ⑬～⑭ を1セットお買い上げに付き景品 ディスクグラインダー + 工具箱のセットをお付けします

★①～⑥を1セットお買い上げに付き景品 任天堂スイッチライトをお付けします

★⑦～⑫ を1セットお買い上げに付き景品 A or B よりいずれか1つお選び下さい ※金額は税込価格となっております。

お問い合わせ先：

※景品のカラー(色)指定はお受けできません。また、機種変更により写真と異なる場合がございます。
※商品(ブレード)と景品は別発送となり、景品発送に1週間程度かかる場合がございますので、予めご了承ください。

選ぶなら、 HIKOKI



俺が
選んじやい
ました



会場限定企画その①

36Vセーバソー
CR36DA (XP)
希望小売価格¥83,500



対象のセーバソーご注文で

ブレード142(S) **20**枚進呈!!

(希望小売価格¥14,800相当)



会場限定企画その②

36Vディスクグラインダ
G3610DA (2XPP)
希望小売価格¥76,300



対象のディスクグラインダご注文で

切断トイシ **10**枚進呈!!

(希望小売価格¥2,600相当)



そのほか、**10万円以上ご購入のお客様へ豪華進呈品**など、

特別キャンペーンをご用意しています!!



リースのことなら…
オーケーリース株式会社



オーケーリース(株) 秋の謝恩セール

日頃のご愛顧に『感謝』『感謝』の特別企画

セット価格！定価価格 ¥570,000-が！！

¥220,000- (税別)

K770DRY

12インチ集塵機能付

K770 DRY 12インチ

排気量:74cc

出力:3.7kW

質量:11.9kg

定価 360,000円(税別)

ハスクバーナ純正ブレード 420

12インチ 5枚セット

ハスクバーナ純正ブレード

420 12インチ

定価 42,000円(税別)

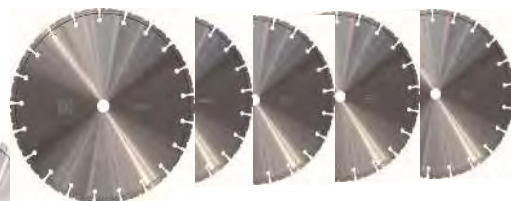

バランスのとれた製品寿命と
切断速度を実現
コンクリートの2次製品切断に最適！

★バラ売りできません

キャンペーン期間 2022年9月1日～2022年10月31日

お問い合わせ先は



リースのことなら…
オーケーリース株式会社



リースのことなら…
オーケーリース株式会社



オーケーリース(株) 秋の特別謝恩セール

日頃のご愛顧に『感謝』『感謝』の特別企画

セット価格！ ¥555,000-が！！

¥220,000- (税別)

K770
12インチ



排気量:74cc
出力:3.7kW
質量:10kg

定価 280,000円(税別)

★バラ売りできません

ハスクバーナ純正ブレード420
12インチ 5枚セット

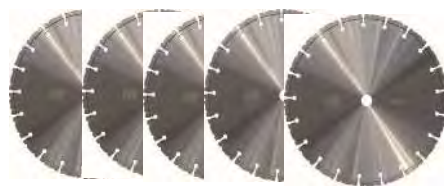

ハスクバーナ純正ブレード
420 12インチ
定価 42,000円(税別)

鋳鉄管用ブレードVARI-CUT FR-4
12インチ 1枚



ハスクバーナ純正ブレード
鋳鉄管・マルチ素材用
定価 65,000円(税別)

キャンペーン期間 2022年9月1日～2022年10月31日

お問い合わせ先は



リースのことなら…
オーケーリース株式会社

オーケーリース展示会特別セール

DUK

DUKX

仮設工業会



最大使用質量

150kg



業界最軽量の強力タイプ

※DUK-1816本体の場合(仮設工業会)



DUK-1816TG
手がかり棒4本+感知棒2本仕様



YouTube
動画公開中!



収納時
(DUKX-1816T)
※写真は感知棒(オプション)付



感知音ステップ付

仮設工業会



最大使用質量

150kg



最下段を知らせる感知音機能搭載

DUKX-1816T
手がかり棒4本仕様

DUK-1116

- 天板高さ:0.73~1.05m
- 天板寸法:長さ155cm×幅50cm
- 重量:15.2kg
- 本体価格:¥178,300

大特価 86,800円
税込価格:95,480円

DUK-1516

- 天板高さ:1.04~1.44m
- 天板寸法:長さ155cm×幅50cm
- 重量:17.5kg
- 本体価格:¥193,200

大特価 91,800円
税込価格:100,980円

DUK-1816T

手がかり棒4本付

- 天板高さ:1.36~1.76m
- 天板寸法:長さ155cm×幅50cm
- 重量:24.1kg
- 本体価格:¥247,300

大特価 114,800円
税込価格:126,280円

DUK-1116T

手がかり棒4本付

- 天板高さ:0.73~1.05m
- 天板寸法:長さ155cm×幅50cm
- 重量:18.8kg
- 本体価格:¥210,500

大特価 97,800円
税込価格:107,580円

DUK-1516T

手がかり棒4本付

- 天板高さ:1.04~1.44m
- 天板寸法:長さ155cm×幅50cm
- 重量:21.9kg
- 本体価格:¥225,400

大特価 103,800円
税込価格:114,180円

DUK-1816TG

手がかり棒4本+感知棒2本付

- 天板高さ:1.36~1.76m
- 天板寸法:長さ155cm×幅50cm
- 重量:27.1kg
- 本体価格:¥304,800

大特価 148,000円
税込価格:162,800円

DUKX-1116

- 天板高さ:0.73~1.05m
- 天板寸法:155×50cm
- 重量:16.0kg
- 本体価格:¥201,300

大特価 103,800円
税込価格:114,180円

DUKX-1516

- 天板高さ:1.04~1.44m
- 天板寸法:155×50cm
- 重量:18.5kg
- 本体価格:¥218,500

大特価 114,800円
税込価格:126,280円

DUKX-1816T

- 天板高さ:1.36~1.76m
- 天板寸法:155×50cm
- 重量:25.1kg
- 本体価格:¥281,800

大特価 143,800円
税込価格:158,180円



NAC4-1275 最大積載質量 1t

- 全長:118cm ●幅:73cm ●高さ:26.5cm
- 質量:21kg ●本体価格:¥139,200

イトトン台車



商品説明動画は
こちらから

4輪
タイプ



さらに +

大特価
82,800円

税込価格:91,080円

NAC **1** 台購入で
**単管パイプ4本
サービス**

NAC **2** 台購入で
**連結器具 NAC-J2P
1Setサービス**

NAC **5** 台購入で
**もう1台
サービス**

ラインナップ



NAC4-0765

- 全長:74cm ●幅:64cm
- 高さ:26.5cm ●質量:18kg
- 本体価格:¥132,900



NAC4-1275

- 全長:118cm ●幅:73cm
- 高さ:26.5cm ●質量:21kg
- 本体価格:¥139,200



NAC6-1275

- 全長:118cm ●幅:73cm
- 高さ:26.5cm ●質量:29kg
- 本体価格:¥151,800

NACオプション 連結金具



NAC-J2連結時

NAC-J4
連結時



NAC-J2

本体価格:¥18,000

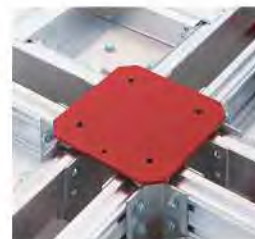

NAC-J4

本体価格:¥16,600



NAC-J2P

本体価格:¥22,100

ご用命は

Hasegawa

長谷川工業株式会社
www.hasegawa-kogyo.co.jp



かるかった君

第二弾

●御婦人・お年寄りに一番人気の刈刃

単位:m/m

品番	サイズ	梱包内容(枚)	用途	価格(円/枚)
KL-230	230×36	30	山林下刈、笹、カヤ、ススキ、 一般草刈	3.800
KL-255	255×40	30		

各5枚で

11,000円

(税込み)



サイズ M (女性向け)
サイズ L (男性向け)

1setお買い上げで
コールドネックリングフルー
1個プレゼント!

※数量限定です。なくなり次第キャンペーンは終了となります。

オーケーリース（株）協賛 他社機下取りキャンペーン実施中

他社メーカーの下取り機が発生しますと、
販売金額を
減額にて対応させていただきます

■ 全てのメーカーが対象（日立以外）

コマツ

クボタ

ヤンマー

コベルコ

CAT

その他

■ 対象機種と金額

ZX8U～ZX17U

100,000円減額

ZX20U以上

200,000円減額

対象期間 2023年3月31日まで
弊社へ注文書を発行いただいた案件が対象となります

※下取り機はミニショベルに限ります

※下取り機を弊社に出さなくても対象となります

※ZX15URは減額対象外となります

※下取り機の記載がありますエンドユーザー様注文書の写しを弊社営業員にお渡しく下さい

※1台の新車販売に対し、複数台下取りが発生する場合も減額対象は1台となります

ZX 30U-5B・ZX35U-5B即納可能機限定 各1台展示決定

■ ワイドカバーオープンでメンテナンス楽々

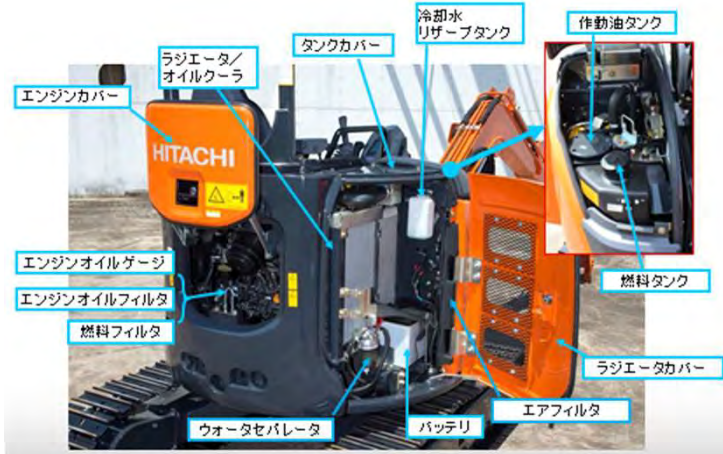

ワイドオープンカバーを採用
ラジエーター、オイルクーラの平行（横並び）
配置により掃除も楽々
燃料フィルタ、バッテリーの点検も楽々

■ チルトアップフロアでメンテナンス性向上

コントロールバルブ、旋回装置、エンジン前方の
メンテナンス時に効果を発揮します



■ 泥はけの良いソイルフリートラック（Soil Free Torack）を採用

開口部が大きく、丸みのあるフレーム構造を採用。
さらに傾斜角の大きな片流れ構造のサイドフレームにより、
土砂が溜まりにくく、洗車時間の短縮、
汚泥処理費用の低減を実現



お客様の声
土砂が落ちやすく、洗車時間も短くなった！

■ D型フレームでスカート部を保護

定評のあるD型フレームを採用 3型比20%強度UP

※D型フレームは日立だけ



👍 お客様の声
石が挟み込んでも、スカート、カバー
は破損しなかった！

■ きびきび動くフロント動作、燃料消費低減、大型燃料タンク採用

機種名 (エンジン出力)	現行機 ZX30U-5B (18.0 kW)	従来機 ZX30U-5A (21.2 kW)	クボタ U-30-6 α (18.9 kW)	ヤンマー Vio30-6 (18.5 kW)
掘削サイクルタイム (秒)	10.3	9.6	11.4	11.4
燃費 (L/h)	4.0	4.3	4.6	3.9
燃料タンク容量 (L)	42	42	41.5	41

オートアイドル標準装備
オートアイドルリングストップ (オプション)

※値は作業状態により変わります

■ ボックス型ブレードフレーム、バケットとブレードの最適配置



	日立	クボタ	ヤンマー	コマツ
30U-5B級比較	-10 mm	190 mm	220 mm	-
40U-5B級比較	90 mm	110mm	-	-
ブレードフレーム	ボックス	ボックス (3t系のみ)	プレート	プレート

U-3型より定評のある
ボックス型フレームを採用



お客様の声
バケットとブレードの距離が近く、
ちりとり作業がし易い！

■ MLクレーンフック ワンタッチ格納

スプリングピンの採用でワンタッチでフック格納



お客様の声
ピンを抜く必要がないので、
ピンを失くさなくなった！

ワンタッチ式格納フック



スプリングピンを引いて、フックを固定・取り外す便利な格納構造です。

■ Global e-Servise

Owner's Site (標準装備)

機体の位置情報、メンテナンス
情報をインターネット経由で
お客様に提供

■ 豊富なオプション

寒冷地で活躍する
シートヒータ

後方からの雨風を
防ぐリアシールド

上向きマフラー
※40/50Uは標準

蓋付工具箱
(30/35Uのみ)

走行速度
切り替えペダル

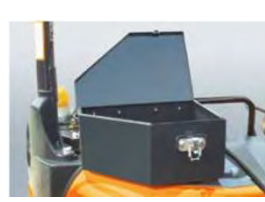

ZX 30UR-5B即納可能機限定1台展示決定

■ Uシリーズと同じワイドカバーオープンでメンテナンス楽々

ワイドオープンカバーを採用
整備・掃除・給油が楽々
燃料フィルタ、バッテリーの点検も楽々

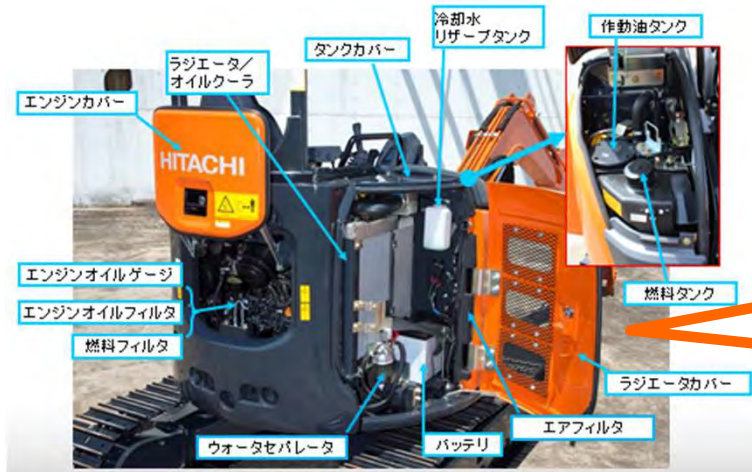

給油も楽々



👍 お客様の声
ラジエタやオイルクーラに
ゴミが引っかかっても掃除
が簡単でオーバーヒートし
づらくなった！

■ 泥はけの良いソイルフリートラック (Soil Free Torack)を採用

開口部が大きく、丸みのあるフレーム構造を採用。
さらに傾斜角の大きな片流れ構造のサイドフレームにより、
土砂が溜まりにくく、洗車時間の短縮、
汚泥処理費用の低減を実現



👍 お客様の声
土砂が落ちやすく、洗車時間も短くなった！

■ ロアブーム背面への配管移設(安心設計)

3型ではブーム側面に配置されていた
配管を5型では背面へ移動



👍 お客様の声
ホース引っ掛けなどの破損
リスクが低減した！

■ 高さ制限システム



ブーム上げ高さを制限できます
電線や街路樹などの障害物があるときに有効です
希望する高さまでブームを上げた状態で、モニタ下のボタンを押すだけで設定完了です
解除する場合は、もう一度ボタンを押すかエンジンを停止します



お客様の声
上を気にすることなく作業ができ、作業効率が上がる！

■ 新型角度センサ(非接触型センサ) 採用で信頼性向上



アーム、ブーム、オフセット角度センサに採用
信頼性、耐久性、安全性をアップしました

■ MLクレーンフック ワンタッチ格納 スプリングピンの採用でワンタッチでフック格納

ワンタッチ式格納フック



スプリングピンを引いて、フックを固定・取り外す便利な格納構造です。

お客様の声
ピンを抜く必要がないので、
ピンを失くさなくなった！

■ チルトアップフロア



チルトアップにより、
コントロールバルブ周りの
作業空間が広がり、
メンテナンスやサービス作業が
迅速に行えます

■ Global e-Servise Owner's Site (標準装備)

機体の位置情報、メンテナンス
情報をインターネット経由で
お客様に提供

■ 豊富なオプション

寒冷地で活躍するシートヒータ
後方からの雨風を防ぐリアシールド
上向きマフラー (55URは標準)



オーケーリース株式会社 展示会キャンペーン

特価キャンペーン中!!

キャンペーン期間：2022年9月1日～10月15日（納品分）

ポータブル発電機

HP2600C-A1

乾燥質量：31.0kg
クラス最小・最軽量！



20A、26A、30A
コンセント形状

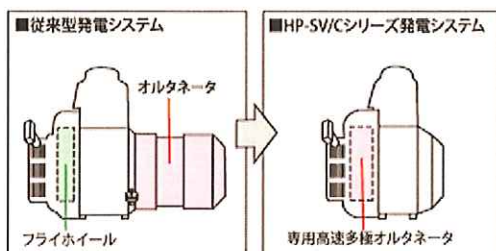

独自の発電システム「高速多極オルタネータ」をエンジン部に取り込むことで、クラス最小・最軽量を実現しています。



~~定価 ¥190,000 (税別)~~
10台限定特別価格

定格出力	2.6kVA	エンジン名称	ホンダ GX200
電流	26A	燃料タンク容量	9.2L
コンセント	15A×2 / 30A×1	音響パワーレベル	97dB（無負荷・定格回転）
寸法	440×400×495mm	連続運転時間	5.5hr（定格負荷）

北越工業株式会社
HOKUETSU INDUSTRIES CO., LTD.
中国支店 広島営業課

ご用命は…

Makita **Li-ion** **BL** **AVT** **AFT** **APT** **ワイヤレス** **ユニット別売**

IP56 本体 **IP56** バッテリー

※1

AC機同等のハイパワー

ビット別売

40mm充電式ハンマドリル

Li-ion 4.0Ah **HR005GRMX** **SDSマックス** **シャンク**

バッテリーBL4040×2本・充電器DC40RA・ケース付

実用充電 約31分
フル充電 約45分

標準小売価格 **169,290円(税込)** **無線連動対応**

※1. 当社40mm AC機比。 ※2. EPTA プロシージャー 05/2009 に準拠。

40Vmax **XGT** Next Generation Technology

8.0 Joule (ジュール)

打撃エネルギー [EPTA基準値] ※2

特価128,000 (税込)

Makita **Li-ion** **BL** **AVT** **IP56** 本体 **IP56** バッテリー **APT**

※1

世界最速

圧倒的低振動

充電式レシプロソー

Li-ion 2.5Ah **JR002GRDX** 切断能力 **パイプ:φ130mm** **木材厚:255mm**

バッテリーBL4025×2本・充電器DC40RA・ケース付

実用充電 約19分
フル充電 約28分

標準小売価格 **107,910円(税込)**

※1. 30Vクラス充電式レシプロソー、施工切断において、2022年1月現在、当社調べ。
※2. 鋼管 φ34×厚さ3mm

40Vmax **XGT** Next Generation Technology

施工切断 **スピード** **約50%アップ** (当社従来機比)

特価81,500 (税込)

Makita **Li-ion** **BL** **APT** **IPX6** **AFT** **無線連動** **対応** **ワイヤレス** **ユニット別売**

無線連動+ダイヤル変速

4.0Ahバッテリー仕様

100mm充電式ディスクグラインダ

Li-ion 4.0Ah **GA017GRMX**

バッテリーBL4040×2本・充電器DC40RA・ケース付

実用充電 約31分
フル充電 約45分

標準小売価格 **102,190円(税込)** **無線連動対応** **スライドスイッチタイプ**

※ 当社100mm AC機比

40Vmax **XGT** Next Generation Technology

切断スピード **約40%アップ** ※

特価77,400 (税込)

Makita **Li-ion** **BL** **MOVOR**

多彩なアタッチメント (標準付属品) で **空気を吹く、入れる、抜く**

充電式エアダスタ

Li-ion 2.5Ah **AS001GRD**

バッテリーBL4025・充電器DC40RA・ケース付

実用充電 約19分
フル充電 約28分

標準小売価格 **64,680円(税込)**

40Vmax **XGT** Next Generation Technology

最大風速 **200 m/s** (モード4 / スル7秒連続時)

特価49,000 (税込)

Makita **Li-ion** **BL** **WG** **IPX4** 本体 **AFT**

エンジン式を超えた

高速切断

355mm充電式パワーカッター

※特別のみ **CE001GZ** **ダイヤモンドホイール専用**

バッテリー・充電器・刃物別売

標準小売価格 **207,900円(税込)** **最大切込み深さ:127mm**

※当社75.6mLエンジン機比。 **刃物回転数:5,300min⁻¹**

40Vmax **XGT** **80Vmax** **XGT** **40Vmax** **XGT** **40Vmax** **XGT**

切断スピード **約25%アップ** (エンジン機1800mm²相当機比)

特価158,000 (税込) バッテリー・充電器なし

Makita **Li-ion** **BL** **IP56** 本体 **IP56** バッテリー **APT**

AC機を超えるパワーで

スピーディな打設

充電式コンクリートバイブレータ

※特別のみ **VR001GZAS** **φ28mm** **0.8mタイプ**

フレキシブルシャフトVRF28S付/バッテリー・充電器別売

標準小売価格 **50,270円(税込)**

※当社AC機比。 BL4040、フレキシブルシャフトφ28使用時。

40Vmax **XGT** Next Generation Technology

作業スピード **約15%アップ** ※

特価39,500 (税込) バッテリー・充電器なし

Li-ion **18V**

「国内最高」

吐出パワー&スピード

※充電式グリスガンにおいて、(自動車用モード別) 2021年4月現在、当社調べ。

Li-ion 6.0Ah **充電式グリスガン** **GP180DRG**

標準小売価格 **96,140円(税込)** [実用充電約27分/フル充電約40分]
バッテリーBL1860B・充電器DC18RF・ケース付

最大吐出圧力 **69 MPa** [自動変速モード] **約15,000 mL** [低速モード] **約8,000 mL** **6.0 kg** (質量(バッテリー含む))

■LEDライト

※BL1860B使用時、常圧(大気圧)、気温20℃、グリスNLGI No.2

40Vmax **XGT** Next Generation Technology

特価72,800 (税込)

Li-ion **18V** **BL** **APT**

国内初

コードレスで攪拌

カクハン

Li-ion 6.0Ah **充電式カクハン機** **UT130DRG**

標準小売価格 **66,990円(税込)** [実用充電約27分/フル充電約40分]
バッテリーBL1860B・充電器DC18RF・ケース(バッテリー・充電器専用)付

1充電連続使用時間(BL1860B使用時/目安)

低粘度/高粘度 (標準量4kg) **約30分** / 高粘度/標準 (モルタル/標準量9kg) **約60分**

■LEDライト

■回転数:高速0~1,300min⁻¹ / 低速0~350min⁻¹

40Vmax **XGT** Next Generation Technology

特価50,800 (税込)

(株)マキタ 大感謝セール!

Makita

展示会 目玉商品

絶えずクリーンな空気を供給し、エンジンの性能を維持



大型クリーナー

従来クリーナー

国内排出ガス自主規制適合の大型エアクリーナーを従来クリーナーの前段に搭載。エンジンに絶えずクリーンな空気を供給、常に安定した性能を保持し、エンジン寿命を延ばします。メンテナンスの手間も省きます。

限定5台
大特価

限定5台
大特価

新商品

MVC-F30HW
機械質量: 38kg

本体価格: ¥261,000(税抜)

MVC-40HW
機械質量: 49kg

本体価格: ¥261,000(税抜)

Mikasa

※納期は打ち合わせとなります

貰って嬉しい！ 選べるギフトキャンペーン

作業効率を追求した
理想のコンパクトボディ

Vi030-6

多様な現場にフィットする
コンパクトボディ

Vi017-1

期間 令和4年8月8日～

令和5年3月10日

対象 バックホー全機種 (新車のみ)

期間中にご成約頂いたお客様へ
豪華カタログギフトをプレゼント致します 📖



2~3万円相当！！

※キャンペーン終了後の贈呈となります
※画像はサンプルです

狭所作業性を極めた
コンパクトな側溝掘り機

J09-D

新しい価値を次々と！

ヤンマー建機 最新ラインアップ 2022

超ミニシリーズ



SV05-D/SV08-1E

J09-D

後方超小旋回シリーズ



Vi010-2D/12-2A

Vi017-1



Vi020-6



Vi025-6



Vi030/35-6



Vi045/55-6A

ICT建機シリーズ



Vi055-6A G&W

林業仕様



Vi080-1B



SV100-2A



Vi030-6

ブレード
3Dマシン
コントロール

超小旋回シリーズ



B20U



B30U/B40U



B60U



B7-6A

キャリアCシリーズ



C12R-C



C30R-3

180°旋回
ベッセル仕様
も対応



C50R-5A

ホイールローダーVシリーズ



V1-1A



V2-3B



V3-7/7S



V4-7



V5-7



畜産仕様

汎用商品

◆ガソリン発電機

インバータタイプ



G900iS2



G1800iS2



G2800iSE2

オープンタイプ



G2500i2

◆超低騒音ディーゼル発電機

標準仕様



AG45SH

オイルフェンス仕様



AG60SH-F

◆空冷ディーゼル発電機

インバータタイプ



YDG200VSi

防音タイプ



YDG250VS



YDG600VST

◆ガソリン発電溶接機



YGW155ES



P2010S-ED

◆投光機シリーズ(ライトボーイ)

バルーン投光機



メタルハライドランプタイプ
LB1130FBD-1



LEDランプタイプ
LB030CC-1



LEDランプタイプ
LB080WS-1

スポットライト投光機



LEDランプタイプ
LB202CC



LEDランプタイプ
LB304D



メタルハライドランプタイプ
LB430F-1

販売店